



GL10G-P4251

G10

小型光电传感器

SICK
Sensor Intelligence.



图片可能存在偏差



订购信息

类型	订货号
GL10G-P4251	1064704

其他设备规格和配件 → www.sick.com/G10

详细技术参数

产品特点

工作原理	镜反射式光电传感器
工作原理详细信息	与反射镜保持最小距离（双透镜系统）
尺寸(宽 x 高 x 深)	20 mm x 50 mm x 39 mm
外壳形状（光束出口）	方形
最大开关距离	0.15 m ... 12 m ¹⁾ 0.15 m ... 10 m ²⁾
感应距离	0.3 m ... 9.5 m ¹⁾ 0.3 m ... 8 m ²⁾
光源种类	可见红光
光源	PinPoint-LED ³⁾
光点尺寸（距离）	Ø 58 mm (5 m)
轴长	625 nm
设置	电位计, 270°
特殊应用	检测透明物体

¹⁾ 反射器 PL80A.

²⁾ 反光板 P250.

³⁾ 平均使用寿命: 100,000 小时, T_U = +25 °C.

机械/电子参数

工作电压 U_B	10 V DC ... 30 V DC ¹⁾
残余纹波	$< 5 V_{SS}$ ²⁾
电流消耗	20 mA
开关量输出	PNP
开关类型	明/暗切换
开关类型可选	可通过明通/暗通开关选择
输出电流 I_{max}	≤ 100 mA
响应时间	≤ 1 ms ³⁾
开关频率	500 Hz ⁴⁾
连接类型	插头, M12, 4 针
保护电路	A ⁵⁾ B ⁶⁾ C ⁷⁾ D ⁸⁾
防护等级	III
重量	35 g
偏光滤镜	✓
外壳材料	塑料, ABS/PMMA
外壳防护等级	IP67
电磁兼容性 (EMC)	EN 60947-5-2
运行环境温度	-30 °C ... $+60$ °C
仓库环境温度	-40 °C ... $+70$ °C
UL 文件编号	NRKH.E348498 & NRKH7.E348498
其他标准	UL325 ⁹⁾

1) 短路保护的电网环境下的临界值: 最大 8 A.

2) 不得超过或低于 U_V 公差.

3) 信号传输时间 (电阻负载时) .

4) 亮暗对比度为 1:1 时.

5) A = U_V 接口 (已采取反极性保护措施) .

6) B = 具有反极性保护的输入端和输出端.

7) C = 抑制干扰脉冲.

8) D = 抗过载电流和短路保护输出端.

9) 使用保护外壳 (比如 BEF-G10WSG, 2071960) 时符合 UL325 标准. .

安全技术参数

MTTF _D	1,567 年
DC _{avg}	0 %
T _M (持续运行时间)	20 年

分类

ECLASS 5.0	27270902
ECLASS 5.1.4	27270902
ECLASS 6.0	27270902
ECLASS 6.2	27270902

ECLASS 7.0	27270902
ECLASS 8.0	27270902
ECLASS 8.1	27270902
ECLASS 9.0	27270902
ECLASS 10.0	27270902
ECLASS 11.0	27270902
ECLASS 12.0	27270902
ETIM 5.0	EC002717
ETIM 6.0	EC002717
ETIM 7.0	EC002717
ETIM 8.0	EC002717
UNSPSC 16.0901	39121528

可调性

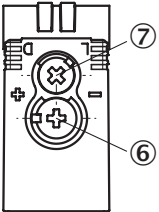

- ⑥ 触发感应距离设置
- ⑦ 明通/暗通开关

接线图

Cd-066

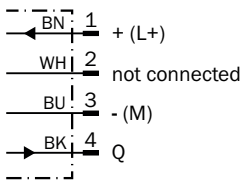

特征曲线

GL10, Logistik, DC, GL10G, DC

Operating Reserve

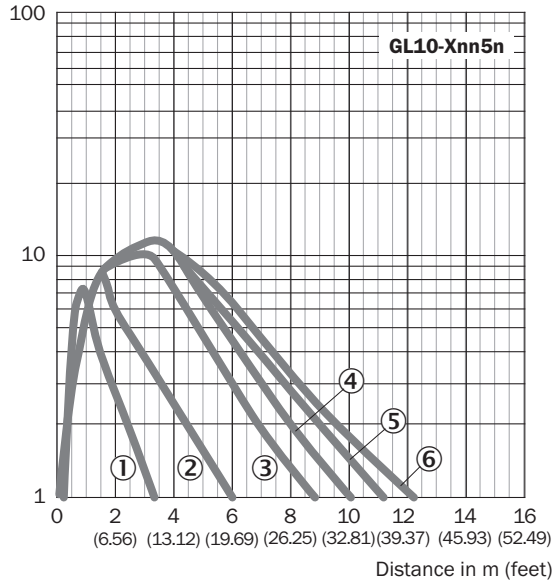

- ① 反光膜 REF-IRF-56
- ② 反光板 PL20A
- ③ 反射器 PL30A
- ④ 反光板 P250
- ⑤ 反射器 PL40A
- ⑥ 反射器 PL80A

光点尺寸

光点尺寸

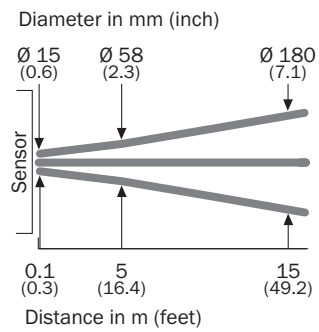

触发感应距离图表

GL10, Logistik, DC, GL10G, DC

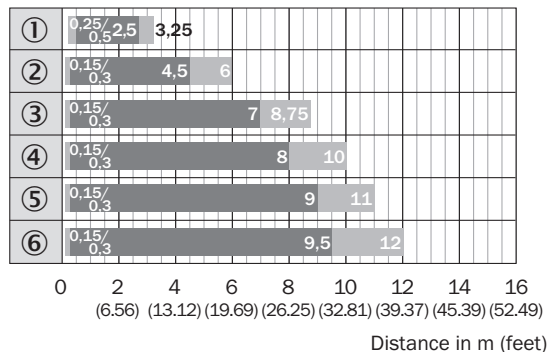

- ① 反光膜 REF-IRF-56
- ② 反光板 PL20A
- ③ 反射器 PL30A
- ④ 反光板 P250
- ⑤ 反射器 PL40A
- ⑥ 反射器 PL80A

■ Sensing range ■ Sensing range max.

尺寸图 (尺寸单位: mm)

GTE10, GL10, GL10G, DC, 插头

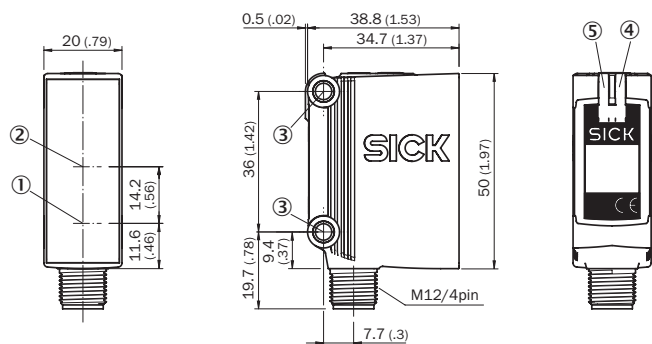

- ① 发射器光轴中心
- ② 接收器光轴中心
- ③ 安装孔, Ø 4.2 mm
- ④ 黄色 LED 指示灯: 光接收状态
- ⑤ 绿色 LED 指示灯: 状态指示灯

推荐配件

其他设备规格和配件 → www.sick.com/G10

简述	类型	订货号
通用夹持系统		
 Q-Lock, 杆安装系统, 用于 G10 和 P250 反射器, 锌压铸件, 钢制、镀锌	BEF-KHSQ12R01	2071260

	简述	类型	订货号
反射器			
	直角, 可旋紧, 51 mm x 61 mm, PMMA/ABS, 可旋紧, 2 孔固定	P250	5304812
固定支架和固定板			
	反射器通用安装支架, 钢制、镀锌	BEF-WN-REFX	2064574
其他			
	<ul style="list-style-type: none"> 连接方式 A 头: 插座, M12, 4 针, 直头, A 编码 连接方式 B 头: 裸线端 信号种类: 传感器/激励元件电缆 电缆: 5 m, 4 芯, PVC 描述: 传感器/激励元件电缆, 无屏蔽 应用领域: 化学品部位 	YF2A14-050VB3XLEAX	2096235
	<ul style="list-style-type: none"> 连接方式 A 头: 插头, M12, 4 针, 直头, A 编码 描述: 无屏蔽 连接技术: 螺纹接线端 允许导体截面: $\leq 0.75 \text{ mm}^2$ 	STE-1204-G	6009932

SICK 概览

SICK 是工业用智能传感器和传感技术解决方案的主要制造商之一。独特的产品和服务范围为安全有效地控制流程创造良好的基础,防止发生人身事故并且避免环境污染。

我们在诸多领域拥有丰富的经验,熟知其流程和要求。这样我们就可以用智能传感器为客户提供其所需。在欧洲、亚洲和北美洲的应用中心,我们会根据客户的需求测试并优化系统解决方案。SICK 是值得您信赖的供应商和研发合作伙伴。

周密的服务更加完善我们的订单:SICK 全方位服务在机器整个寿命周期中提供帮助并保证安全性和生产率。

这对我们来说就是“传感智能”。

与您全球通行:

联系人以及其它分公司所在地 → www.sick.com